

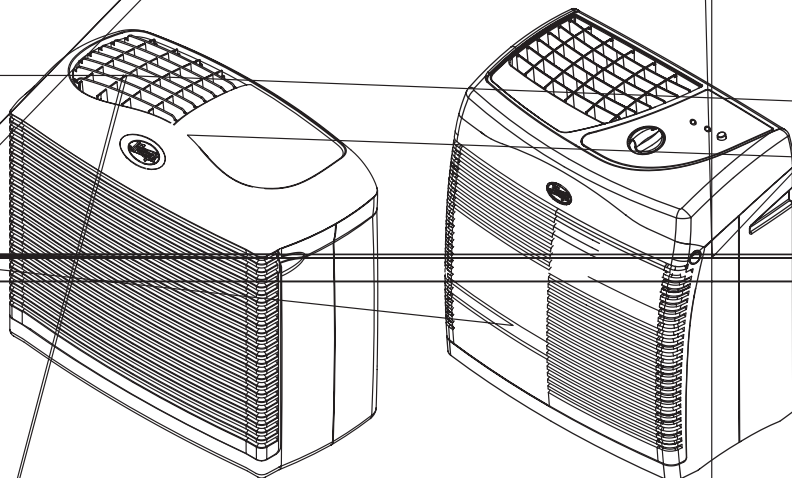

QuietFlo®

True HEPA Air Purifier



Model 36127

Air Purifier Model	HEPA Filter	Pre-Filters
36095	30936	30901
36127	30936	30901

www.hunterfanglobal.com Model704295

ENGLISH
See page 2

ESPAÑOL
Vea la página 7

DEUTSCH
Siehe Seite 13

FRANÇAIS
Consultez la page 19

ITALIANO
Vedere pag. 25

DANSK
Se side 31

SUOMI
Katsota sivua 37

SVENSKA
Se sidan 43

NEDERLANDS
Zie pagina 49

IMPORTANT SAFETY INSTRUCTIONS

READ ALL INSTRUCTIONS BEFORE USING THIS AIR PURIFIER AND SAVE THESE IMPORTANT INSTRUCTIONS.

1. This Air Purifier is designed for use on a flat, level floor and may not work properly on an uneven floor. **ALWAYS** place this Air Purifier on a firm, level floor. **ALWAYS** place the Air Purifier at least sixteen (16) cm away from walls and heat sources such as stoves, radiators, or heaters.
2. Place the Air Purifier in an area that is out of the reach of children.
3. Before using the air purifier, extend the cord and inspect for any signs of damage. **DO NOT** use the product if the cord has been damaged. If the supply cord is damaged, it must be replaced by the manufacturer or its service agent or similarly qualified person in order to avoid a hazard.
4. **ALWAYS UNPLUG** the Air Purifier when it is not in operation, while the filter is being changed, and while it is being cleaned.
5. **DO NOT** tilt or move the Air Purifier while it is in operation. Shut off and unplug before moving.
6. **DO NOT** immerse the Air Purifier in water as permanent damage will occur. Refer to and follow the **CLEANING AND FILTER REPLACEMENT** instructions.

Introduction

Thank you for purchasing the **QuietFlo**[®] True HEPA Air Purifier from Hunter Fan Company. You have purchased our latest development in portable Air Purification Systems. This system has been developed to improve the quality of the air you breathe.

Our **QuietFlo**[®] True HEPA Air purifier out performs other air purification systems by quickly and effectively removing dust, smoke, and pollen particles. Room air is pulled in through the front grill and cleaned across the HEPA filter. Clean air is then released out the top grill.

The HEPA filter will remove 99.97% of particles 0.3 micros in size from air that passes through the filter.

The activated carbon pre-filter helps remove cooking, smoke, and pet odors from the air. It also traps lint, hair and large particles, which helps improve the life and performance of the HEPA filter.

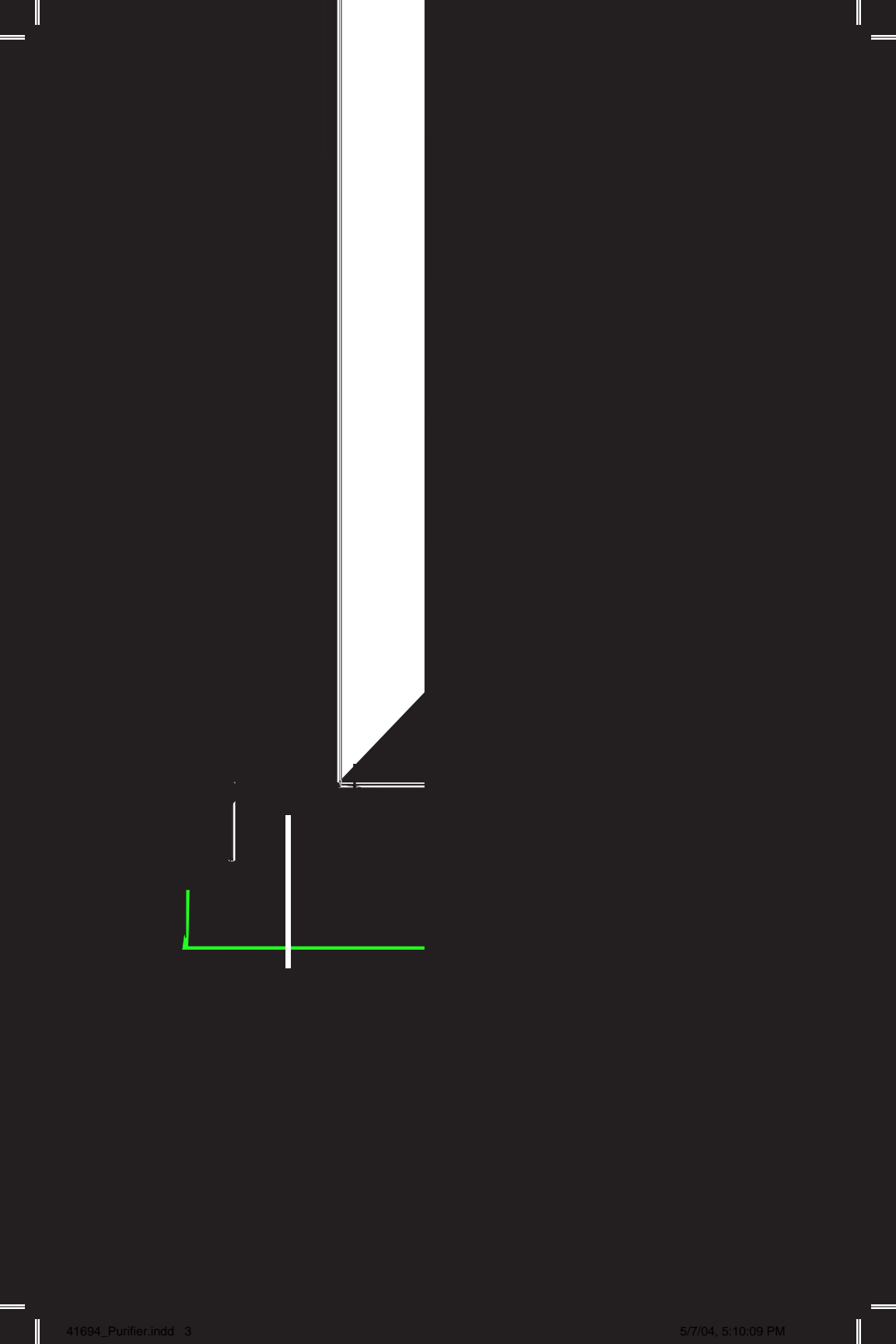

Operating Your Air Purifier

On/Speed Control: Rotate the Speed Control knob to set the desired speed. A setting of zero (0) indicates that the unit is off, one (1) is low speed, two (2) is medium speed, and three (3) is high speed. The fan speed can be adjusted at any time.

Pre-Filter and Filter Timers

This air purifier contains timers that indicate when the pre-filter and filter should be changed. The timer automatically counts the number of hours that each filter has been in use. When the pre-filter counter reaches 2000 hours (approximately three months of use), the pre-filter indicator will be lit to show that the pre-filter should be changed. When the HEPA filter counter reaches 8000 hours (approximately one year of use), the HEPA filter indicator will be lit to indicate that the filter should be changed. The exact life of the pre-filter and filter will depend upon the environment. If necessary, the filters should be changed more frequently.

To reset the pre-filter or filter timers when one indicator (or both) is lit:

1. Change the filter and/or pre-filter as described in the Maintenance section of the manual.
2. To reset the counter to zero hours and turn off the indicator, simply press and hold the filter reset key for three seconds. If both the pre-filter and filter indicators are lit, the reset key will first turn off the pre-filter indicator. Then, you must release the reset key and then press and hold the filter reset key again for three seconds to turn off the filter indicator.

To reset the pre-filter or filter timers before the indicators are lit:

In some environments, you may want to change the pre-filter or filter more frequently than indicated by the filter indicators. This procedure allows you to reset the pre-filter or filter counter before the indicators are lit.

1. Change the filter and/or pre-filter as described in the Maintenance section of the manual.
2. Now, you must choose which timer you want to reset. Press and hold the filter reset key (approximately three seconds) until the pre-filter indicator flashes. Press the reset key again to alternate between the two indicators. The timer that will be reset is designated by the flashing indicator.
3. Once you have the correct indicator flashing, press and hold the reset key for three seconds to reset that timer to zero hours. The indicator will stop flashing when it has been reset. If needed, repeat these steps to reset the other timer.



Cleaner and Filter Replacement

1. Clean the outside of the unit with a soft, damp cloth. The front grill can be removed and cleaned in soapy water. Remove the pre-filter before cleaning the front grill.
2. **At least every 90 days, replace the carbon pre-filter.** This is necessary to maintain proper odor removing and overall filtration performance. If necessary, it can be changed more often. Mark the new filter installation sticker included with the new carbon pre-filter. **Be sure to remove any plastic wrapping that may be on the new filter before you place it in the Air Purifier.**
3. While replacing the pre-filter, you should view the condition of the **QuietFlo**[®] HEPA Filter. Compare the filter to the color coded chart that is on the inside of the housing. If the filter matches the dark color on the chart, you should remove the filter and replace it with a new filter. Mark the new filter installation sticker included with the new **QuietFlo**[®] HEPA Filter. **Depending on use and environment, the HEPA Filter should last one year.**
4. If you notice a decrease in air output or an increase in noise, the HEPA Filter may be clogged. Replace it with a new **QuietFlo**[®] HEPA Filter.

Replacement Filters

To obtain a replacement filter for your Air Purifier, contact your local distributor. Visit our website at www.hunterfanglobal.com.

Hunter Air Purifier Model No.:	36095	36127
Pre-Filter Replacement Model No.:	30901	30901
HEPA Filter Replacement Model No.:	30936	30936

How the *QuietFlo*® System Works

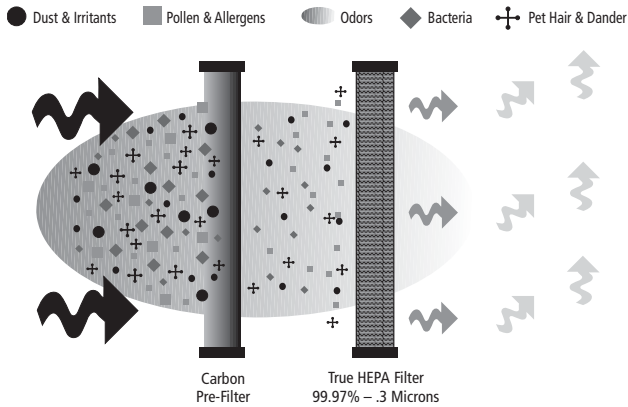

Above is an illustration of how the *QuietFlo*® True HEPA Air Purifier works. Dust and other irritants are pulled into the air purification system and cleaned through the HEPA Filter. Clean, purified air is released into the room.

Other Home Comfort Products from Hunter

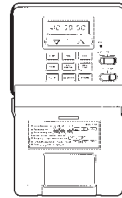
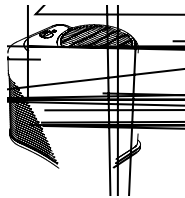

Hunter Original®

To learn more about Hunter Fan Company products,
please see our Web page at:

www.hunterfanglobal.com



Purificador de aire True HEPA *QuietFlo*

ESPAÑOL

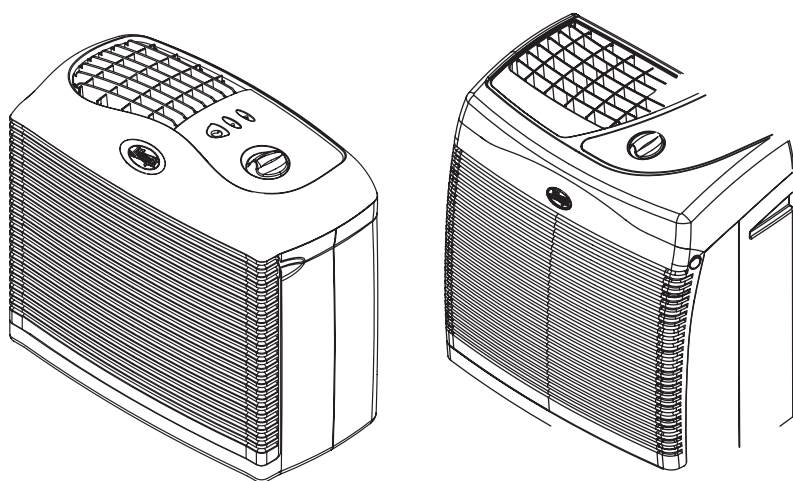

Modelo 36095 Modelo 336127

Modelo de purificador de aire	Filtro HEPA	Pre-Filtros
36095	30936	30901
36127	30936	30901

www.hunterfanglobal.com

INSTRUCCIONES IMPORTANTES DE SEGURIDAD

LEA TODAS LAS INSTRUCCIONES ANTES DE USAR ESTE PURIFICADOR DE AIRE Y CONSÉRVELAS.

1. Este purificador está diseñado para usarse en un piso plano y nivelado, y puede no funcionar correctamente en pisos irregulares. **SIEMPRE** coloque este purificador de aire en un piso firme y nivelado. **SIEMPRE** coloque el purificador al menos a 16 cm de las paredes y de fuentes de calor como estufas, radiadores o calentadores.
2. Colóquelo en un área fuera del alcance de los niños.
3. Antes de usar el purificador de aire, extienda el cordón e inspecciónelo buscando cualquier señal de daños. **NO** use el producto si el cordón está dañado. Si el cordón de alimentación está dañado, debe ser reemplazado por el fabricante o su representante de servicio o persona similarmente calificada a fin de evitar cualquier riesgo.
4. **SIEMPRE DESCONECTE** el purificador cuando no esté en funcionamiento, mientras se esté cambiando el filtro y mientras se esté limpiando.
5. **NO** lo incline ni lo mueva durante su operación. Apáguelo y desconéctelo antes de moverlo.
6. **NO** lo sumerja en agua ya que se dañará en forma permanente. Consulta y siga las instrucciones **LIMPIEZA Y REEMPLAZO DEL FILTRO**.

Introducción

Gracias por comprar el Purificador de aire True HEPA **QuietFlo**® de Hunter Fan Company. Ha adquirido nuestro más reciente producto en sistemas portátiles de purificación de aire. Este sistema se ha desarrollado para mejorar la calidad del aire que respira.

Nuestro sistema True HEPA **QuietFlo**® supera a otros sistemas de purificación de aire al eliminar rápida y eficazmente polvo, humo y partículas de polen. El aire de la habitación es aspirado a través de la rejilla frontal y limpiado mediante el filtro HEPA. El aire limpio es liberado fuera de la rejilla superior.

El filtro HEPA remueve el 99.97% de las partículas con un tamaño de 0.3 micrones que pasan a través del mismo.

El pre-filtro de carbón activado ayuda a eliminar los olores de la cocina, el humo y las mascotas. También atrapa hilachas, cabello y grandes partículas, lo que ayuda a mejorar la vida y el rendimiento del filtro HEPA.

P

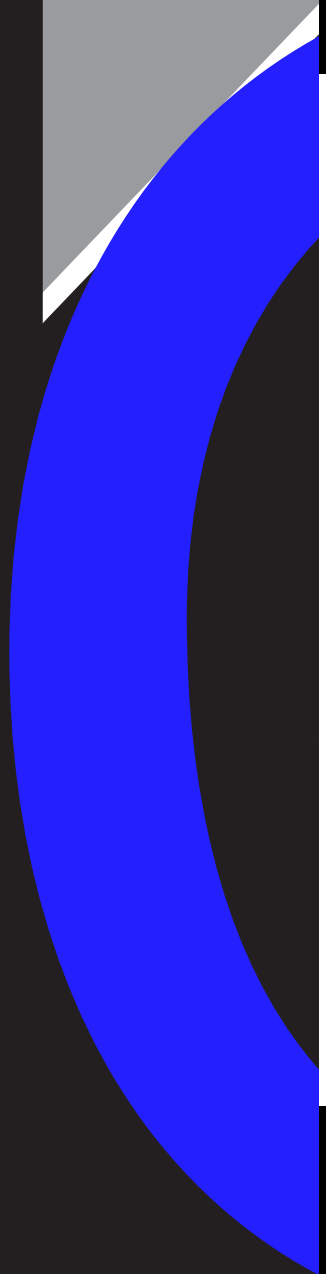

Operación de su purificador de aire

Control de encendido/velocidad: Gire la perilla de control de velocidad para fijar la velocidad deseada. Un ajuste de cero (0) indica que la unidad está apagada, uno (1) es velocidad baja, dos (2) velocidad media y tres (3) velocidad alta. La velocidad del ventilador puede ajustarse en cualquier momento.

Pre-filtro y temporizadores de filtro

Este purificador de aire contiene temporizadores que indican cuando el pre-filtro y el filtro deben cambiarse. El temporizador cuenta automáticamente el número de horas que cada filtro ha estado en uso. Cuando el contador del pre-filtro alcance 2000 horas (aproximadamente tres meses de uso), el indicador del pre-filtro se encenderá para mostrar que el pre-filtro debe cambiarse. Cuando el contador del filtro HEPA alcance 8000 horas (aproximadamente un año de uso), el indicador del filtro HEPA se encenderá para mostrar que el filtro debe cambiarse. La vida exacta del pre-filtro y el filtro dependerán del ambiente. Si es necesario, los filtros deben cambiarse con más frecuencia.

Para restablecer los temporizadores del pre-filtro o del filtro cuando un indicador (o ambos) está encendido:

1. Cambie el filtro y/o pre-filtro como se describe en la sección Mantenimiento del manual.
2. Para restablecer el contador a cero y apagar el indicador, simplemente presione y mantenga presionada la tecla Reset del filtro por tres segundos. Si están encendidos los indicadores del pre-filtro y del filtro, la tecla Reset apagará primero el indicador del pre-filtro. Luego, libere la tecla Reset y después presiónela y manténgala presionada otra vez por tres segundos para apagar el indicador del filtro.

Para restablecer los temporizadores del pre-filtro o el filtro antes de que los indicadores estén encendidos:

En algunos ambientes, puede desear cambiar el pre-filtro o filtro con más frecuencia que la indicada por los indicadores. Este procedimiento le permite restablecer el contador del pre-filtro o filtro antes de que se enciendan los indicadores.

1. Cambie el filtro y/o pre-filtro como se describe en la sección Mantenimiento del manual.
2. Ahora debe elegir el temporizador que desea restablecer. Presione y mantenga presionada la tecla Reset del filtro (aproximadamente tres segundos) hasta que el indicador del pre-filtro destelle. Presione otra vez la tecla Reset para alternar entre los dos indicadores. El temporizador que será restablecido está señalado por el indicador que destella.
3. Luego de que el indicador correcto esté destellando, presione y mantenga presionada la tecla Reset por tres segundos para restablecer dicho temporizador a cero. El indicador dejará de destellar cuando haya sido restablecido. Si es necesario, repita estos pasos para restablecer el otro temporizador.

Limpieza y reemplazo del filtro

1. Limpie la parte externa de la unidad con un paño suave y húmedo. La rejilla delantera puede retirarse y limpiarse con agua jabonosa. Retire el pre-filtro antes de limpiar la rejilla delantera.
2. **Reemplace el pre-filtro de carbón al menos cada 90 días.** Esto es necesario para mantener una adecuada eliminación de los olores y el rendimiento general de filtrado. Si es necesario, puede cambiarse con mayor frecuencia. Marque la calcomanía de instalación del nuevo filtro incluida con el nuevo pre-filtro de carbón. **Asegúrese de retirar cualquier envoltura plástica que pueda haber en el nuevo filtro antes de colocarlo en el purificador.**
3. Al reemplazar el pre-filtro, debe verificar el estado del filtro HEPA **QuietFlo**[®]. Compare el filtro con el código de color dentro de la carcasa. Si el filtro coincide con el color oscuro en la tabla, retírelo y reemplácelo con uno nuevo. Marque la calcomanía de instalación de nuevo filtro incluida con el nuevo filtro HEPA **QuietFlo**[®]. **Dependiendo del uso y el ambiente, el filtro HEPA debe durar un año.**
4. Si nota una disminución en la salida de aire o un mayor ruido, el filtro HEPA puede estar obstruido. Reemplácelo con un nuevo filtro HEPA **QuietFlo**[®].

Filtros de reemplazo

Para obtener un filtro de reemplazo para su Purificador de aire, contacte con su distribuidor local. Visite nuestro sitio web en www.hunterfanglobal.com.

Purificador de aire Hunter Modelo No.:	36095	36127
Reemplazo de pre-filtro Modelo No.:	30901	30901
Reemplazo de filtro HEPA Modelo No.:	30936	30936

Como funciona el sistema *QuietFlo*®

La ilustración de arriba indica la forma en que funciona el Purificador de aire True HEPA *QuietFlo*®. El polvo y otros irritantes son aspirados por el sistema de purificación de aire y limpiados a través del filtro HEPA. El aire limpio y purificado es liberado dentro de la habitación.

Otros productos Hunter para la comodidad de su hogar



Hunter Original®

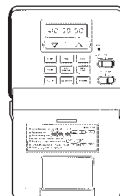

Para obtener más información sobre los productos Hunter Fan Company, visite nuestra página Web en:

www.hunterfanglobal.com

WICHTIGE SICHERHEITSHINWEISE

LESEN SIE DIE BETRIEBSANLEITUNG VOR DER INBETRIEBNAHME DIESES LUFTREINIGERS UND BEWAHREN SIE DIESE WICHTIGEN HINWEISE GUT AUF.

1. Dieser Luftreiniger ist zum Gebrauch auf flachem, ebenen Untergrund hergestellt. Auf unebenen Boden können bei diesem Gerät Fehlfunktionen auftreten. Stellen Sie diesen Luftreiniger **IMMER** auf einen festen, ebenen Untergrund. Diesen Luftreiniger **IMMER** mit einem Mindestabstand von sechzehn (16) cm zu Wänden und Hitzequellen wie Öfen und Heizkörpern bedienen.
2. Diesen Luftreiniger immer von Kindern fernhalten.
3. Überprüfen Sie das Stromkabel vor der Inbetriebnahme auf Schäden. Sollten Sie einen Schaden feststellen, diese Gerät **NICHT** benutzen. Das Kabel muss durch den Hersteller oder einen Fachhändler oder eine ähnlich qualifizierte Person ersetzt werden, sodass Gefahren vermieden werden.
4. Ist der Luftreiniger nicht in Betrieb, oder zum Wechseln des Filters oder der Reinigung das Stromkabel **IMMER HERAUSZIEHEN**.
5. Während des Betriebs das Gerät **NICHT** kippen oder bewegen. Stellen Sie es vorher aus und ziehen Sie das Stromkabel aus dem Netzstecker.
6. Diesen Luftreiniger **NIE** in Wasser eintauchen da permanente Schäden entstehen werden. Lesen und befolgen Sie die Anleitung zu **REINIGUNG UND FILTERWECHSEL**.

Einführung

Vielen Dank dass Sie sich für den **QuietFlo**® HEPA Luftreiniger der Hunter Fan Company entschieden haben. Sie haben Mit diesem Gerät modernste Technologie der tragbaren Luftreinigungssysteme erstanden. Dieses System wurde zur Verbesserung der Raumluft konstruiert.

Unser **QuietFlo**® HEPA Luftreiniger übertrifft die Leistung anderer Luftreinigungssysteme durch schnelles und gezieltes Beseitigen von Staub, Rauch und Pollen. Die Zimmerluft wird durch den vorderen Grill eingesogen und durch den HEPA-Filter gereinigt. Die saubere Luft wird daraufhin aus dem oberen Grill wieder abgegeben.

Der HEPA-Filter entfernt 99,97% der Partikel im Umfang von 0,3 Micros aus gefilterter Luft.

Der aktivierte Karbon-Vorfilter unterstützt die Neutralisierung von Koch-, Rauch und Tiergerüchen in der Luft. Ebenso werden Flusen, Haare und grosse Partikel abgefangen, was die Lebensdauer und die Leistung des HEPA-Filters verlängert.

Inbetriebnahme des Luftreinigers

1. Nehmen Sie den Luftreiniger aus der Box und entfernen Sie die klare Schutzfolie.
2. Stellen Sie den **QuietFlo®** Luftreiniger auf einen festen, flachen Untergrund.
3. Vor dem Anstellen des Geräts öffnen Sie den vorderen Grill.
 - **Für Modell 36095:** Zum Öffnen des vorderen Grills ziehen Sie ihn an den markierten Stellen mit den Fingern nach vorne. (Siehe Abbildung 1.)
 - **Für Modell 36127:** Zum Öffnen des vorderen Grills drücken Sie die Seitentasten bis der vordere Grill leicht über die Tasten gleitet. (Siehe Abbildung 2.)
4. Der HEPA-Filter ist ordnungsgemäß vorinstalliert, jedoch müssen Sie sichergehen, dass er vollständig eingerastet ist. Zum Herausnehmen greifen Sie die Kante des Filterrahmens und ziehen ihn nach vorne. Beachten Sie die Ausrichtung der Klappe und des Siegels, die fest in die Filteröffnung gedrückt werden sollten.
5. Der Karbon-Prefilter ist innerhalb des vorderen Grills mit "Haken"-Band installiert. Er muss die Grillöffnungen komplett abdecken. (Siehe Abbildung 3.)
6. Befestigen Sie den Erinnerungsaufkleber an der Innenkante des vorderen Grills. Zur Erinnerung, wann Sie den Prefilter und HEPA-Filter eingesetzt haben, markieren Sie den entsprechenden Monat und schreiben Sie das Jahr auf.
7. Setzen Sie den Filter und den vorderen Grill wieder ein. Vergewissern Sie sich, dass die unteren Grillklappen zuerst eingesetzt werden, und schieben Sie dann das obere Ende des Grills nach vorne, bis er geschlossen ist. Das Gerät ist jetzt betriebsbereit. **HINWEIS:** *Dieses Gerät ist erst dann betriebsbereit, wenn die Tür in der richtigen Position ist.*
8. Schliessen Sie das Gerät an eine 220-240V Netz-Steckdose an.

LUFTREINIGER ERSATZTEILE

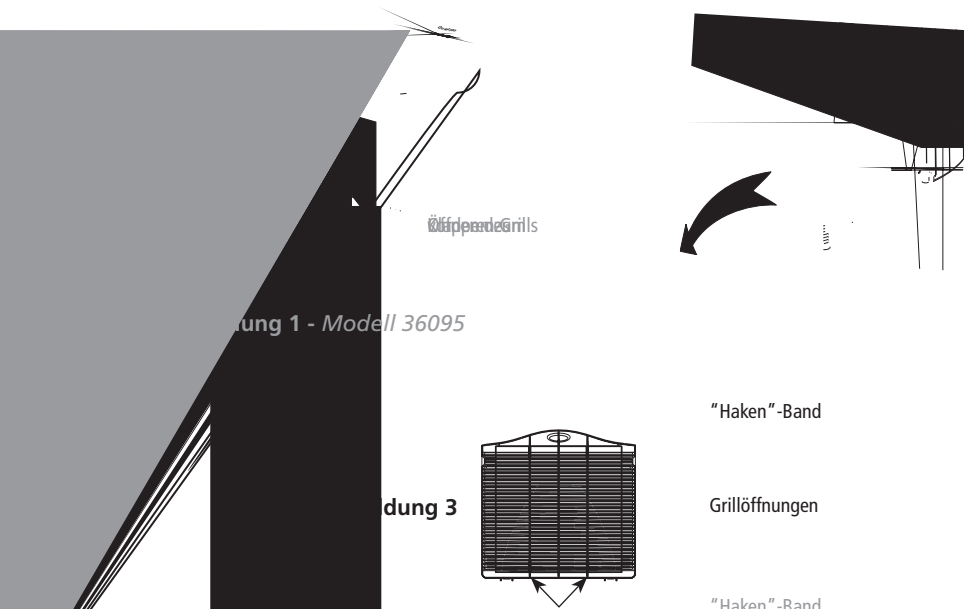

Bedienung des Luftreinigers

An/Aus / Geschwindigkeitskontrolle: Rotieren Sie den Knopf bis zur gewünschten Geschwindigkeit. Ist der Knopf auf Null (0) eingestellt, ist das Gerät aus, auf Eins (1) läuft das Gerät mit langsamer Geschwindigkeit, auf Zwei (2) läuft das Gerät mit mittlerer Geschwindigkeit, und auf Drei (3) läuft das Gerät mit hoher Geschwindigkeit. Die Geschwindigkeit des Ventilators kann jederzeit verändert werden.

Pre-Filter- und Filter-Anzeige

Dieser Luftreiniger ist mit einer Anzeige ausgestattet die darauf hinweist, dass ein Auswechseln der Filter notwendig ist. Die Nutzungsdauer in Stunden der einzelnen Filter wird automatisch angegeben. Erreicht der Zähler des Pre-Filters 2000 Stunden (ungefähr 3 Monate Nutzungsdauer), wird die Anzeige aufleuchten. Erreicht der Zähler des HEPA-Filters 8000 Stunden (ungefähr 12 Monate Nutzungsdauer), wird diese Anzeige aufleuchten. Die genaue Lebensdauer der Filter hängt von der jeweiligen Umwelt ab. Falls notwendig sollten die Filter häufiger ausgewechselt werden.

Rückstellen der Pre-Filter- oder Filter-Anzeige nachdem eine (oder beide) den Bedarf zum Auswechseln angezeigt haben:

1. Wechseln Sie den Filter und/oder Pre-Filter gemäß der Anleitung unter Instandhaltung aus.
2. Um den Zähler zurück auf Null zu stellen und die Anzeige zu löschen, drücken Sie die Rückstelltaste für drei Sekunden. Sind die Anzeigen beider Filter erleuchtet, wird die Rückstellfunktion zuerst die Anzeige des Pre-Filters ausschalten. Lassen Sie die Rückstelltaste wieder los und drücken Sie sie erneut für drei Sekunden, damit die Anzeige des Filters ebenso ausgeschaltet wird.

Rückstellen der Pre-Filter- oder Filter-Anzeige ohne dass die Anzeigen aufleuchten:

Unter gewissen Umweltbedingungen möchten Sie den Pre-Filter oder Filter öfter wechseln als angezeigt. Sie können die Pre-Filter- oder Filter-Anzeige zurückstellen, auch ohne dass eine der Anzeigen aufgeleuchtet ist:

1. Wechseln Sie den Filter und/oder Pre-Filter gemäß der Anleitung unter Instandhaltung aus.
2. An dieser Stelle müssen Sie die Anzeige wählen, die Sie zurückstellen möchten. Drücken Sie die Rückstelltaste und halten Sie sie fest (ungefähr drei Sekunden), bis die Anzeige des Pre-Filters aufblinkt. Drücken Sie die Rückstelltaste erneut um zwischen den zwei Anzeigen zu wechseln. Die jeweils betroffene Anzeige wird durch die Blinkfunktion identifiziert.
3. Blinkt die gewünschte Anzeige auf, drücken Sie die Rückstelltaste und halten Sie sie drei Sekunden lang fest, bis die Anzeige auf Null Stunden zurückgeht. Ist die Anzeige zurückgestellt, wird sich das Blinken einstellen. Falls notwendig, wiederholen Sie diese Schritte zum Zurückstellen des zweiten Anzeigers.

Reinigung und Filterwechsel

1. Reinigen Sie das Gerät mit einem weichen, feuchten Lappen von aussen. Sie können den vorderen Grill abnehmen und in Seifenwasser reinigen. Entfernen Sie vor dem Reinigen des vorderen Grills den Pre-Filter.
2. **Wechseln Sie den Karbon-Pre-Filter nach 90 Tagen.** Dies ist notwendig um eine angemessene Geruchs-beseitigung und die generelle Filterfunktionstüchtigkeit zu gewährleisten. Falls erforderlich kann der Filter häufiger gewechselt werden. Beschriften Sie den neuen Filterinstallations-Aufkleber, der mit dem Karbon-Pre-Filter mitgeliefert wurde. **Bevor Sie den neuen Filter in den Luftreiniger einsetzen, vergewissern Sie sich dass jegliche Plastikverpackung entfernt ist.**
3. Beim Auswechseln des Pre-Filters sollten Sie auf den Zustand des **QuietFlo®** HEPA-Filters achten. Vergleichen Sie den Filter mit der Farbentabelle auf der Innenseite des Gehäuses. Entspricht der Filter der dunklen Farbe in der Tabelle, sollten Sie ihn auswechseln. Beschriften Sie den neuen Filterinstallations-Aufkleber, der mit dem **QuietFlo®** HEPA-Filter mitgeliefert wurde. **Je nach Gebrauch und Umweltbedingungen sollte der HEPA-Filter ein Jahr lang halten.**
4. Sollten Sie eine Verminderung in Luftabgabe oder eine Geräuschzunahme bemerken, könnte der HEPA-Filter verstopft sein. Ersetzen Sie ihn durch einen neuen **QuietFlo®** HEPA-Filter.

Filterersatz

Filterersatz für Ihren Luftreiner erhalten Sie bei Ihrem Fachhändler vor Ort. Besuchen Sie auch unsere Website unter www.hunterfanglobal.com.

Hunter Luftreiniger Modellnr.:	36095	36127
Pre-Filter Ersatz Modellnr.:	30901	30901
HEPA-Filter Ersatz Modellnr.:	30936	30936

Wie das *QuietFlo*® System funktioniert

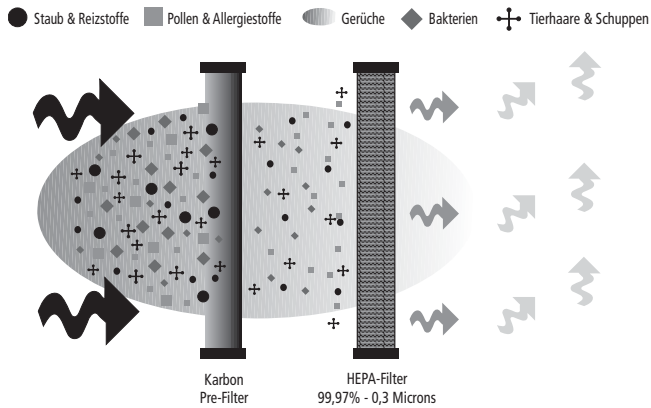

Die obige Darstellung zeigt wie der *QuietFlo*® HEPA-Luftreiniger funktioniert. Staub und andere Erreger werden in das Luftreinigungssystem gesogen und durch den HEPA-Filter gereinigt. Saubere Luft wird an die Umwelt zurückgegeben.

Weitere Home Komfort Produkte von Hunter

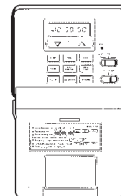
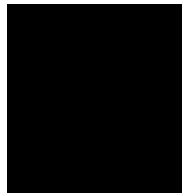

Hunter Original®

Weitere Informationen über Hunter Fan Company
Produkte erhalten Sie auf unserer Website:

www.hunterfanglobal.com



QuietFlo®

L'authentique purificateur d'air HEPA

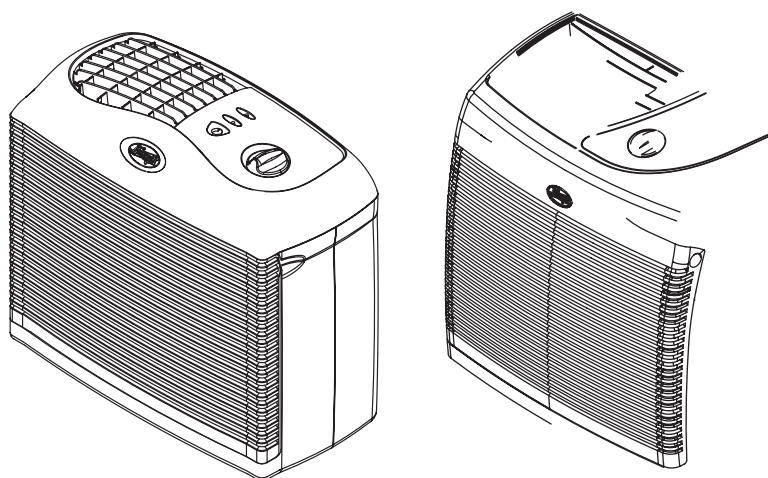

Modèle 36095 Modèle 236127

FRANÇAIS

Modèle de purificateur d'air	Filtre HEPA	Pré-filtres
36095	30936	30901
36127	30936	30901

www.hunterfanglobal.com

IMPORTANTES CONSIGNES DE SÉCURITÉ

LISEZ ATTENTIVEMENT TOUTES LES INSTRUCTIONS AVANT D'UTILISER CE PURIFICATEUR D'AIR ET CONSERVEZ-LES POUR RÉFÉRENCE FUTURE.

1. Ce purificateur d'air est conçu pour une utilisation sur une surface plate et pourrait ne pas fonctionner adéquatement sur une surface inégale. Placez **TOUJOURS** ce purificateur d'air sur une surface dure et de niveau. Placez **TOUJOURS** ce purificateur d'air à un minimum de 16 centimètres des murs et sources de chaleur comme les poêles, radiateurs ou calorifères.
2. Placez le purificateur d'air dans un endroit où il sera hors de portée des enfants.
3. Avant d'utiliser purificateur d'air, déroulez le cordon et inspectez-le pour y déceler tout signe de dommage. N'utilisez **PAS** le produit si le cordon est endommagé. Si c'est le cas, il doit être remplacé par le fabricant ou son agent de service ou tout autre individu qualifié, de façon à éviter tout risque.
4. **DÉBRANCHEZ TOUJOURS** le purificateur d'air lorsqu'il n'est pas en fonction, lorsque vous changez le filtre ou lors de son nettoyage.
5. Ne déplacez et n'inclinez **PAS** le purificateur d'air lorsqu'il est en fonction. Éteignez et débranchez avant de déplacer.
6. N'immergez **PAS** le purificateur d'air dans l'eau, il en résulterait des dommages permanents. Consultez et conformez-vous aux instructions de **NETTOYAGE ET DE REMPLACEMENT DU FILTRE**.

Introduction

Merci d'avoir acheté **QuietFlo**[®], l'authentique purificateur d'air HEPA de Hunter Fan Company. Vous vous êtes procuré nos plus récents développements dans les systèmes de purification d'air portatifs. Ce système a été développé pour améliorer la qualité de l'air que vous respirez.

Notre authentique purificateur d'air HEPA **QuietFlo**[®] surpasse d'autres systèmes de purification d'air en éliminant rapidement et efficacement les particules de poussière, de fumée et de pollen. L'air de la pièce est aspiré à travers la grille avant et nettoyé en passant dans le filtre HEPA. L'air propre est ensuite libéré par la grille du haut.

Le filtre HEPA élimine 99,97 % des particules aussi petites que 0,3 microns grâce à son filtre.

Le pré-filtre au charbon actif contribue à éliminer les odeurs de cuisson, de fumée et d'animaux domestiques dans l'air. Il emprisonne également les peluches, les cheveux et les grosses particules, contribuant ainsi à améliorer la performance et la durée de vie utile du filtre HEPA.

Installation de votre purificateur d'air

1. Retirez votre purificateur d'air de la boîte et sortez-le du sac protecteur de plastique transparent.
2. Placez votre purificateur d'air **QuietFlo®** sur une surface solide et plate.
3. Avant de mettre en marche le purificateur d'air, ouvrez la grille avant.
 - **Pour les modèles 36095:** Pour libérer la grille avant, placez vos doigts derrière les languettes et tirez. (Consultez la Figure 1)
 - **Pour les modèle 36127:** Pour libérer la grille avant, appuyez sur les boutons latéraux jusqu'à ce la grille avant glisse facilement par-dessus les boutons. (Consultez la Figure 2)
4. Le filter HEPA est déjà installé dans la bonne position; vous devrez tout de même vous assurer qu'il est complètement inséré en place. Pour le retirer, saisissez le rebord du cadre du filtre et tirez vers l'avant. Remarquez le sens des rabats et du joint qui doivent être fermement enfoncés dans l'ouverture du filtre.
5. Le pré-filtre au charbon est fixé à l'intérieur de la grille grâce à un ruban agrafeur. Veillez à ce qu'il recouvre les fentes de la grille. (Consultez la Figure 3)
6. Placez l'autocollant de rappel d'installation du filtre sur le bord intérieur de la grille avant. Encerclez le mois et inscrivez l'année d'installation du pré-filtre et du filtre HEPA.
7. Remplacez le filtre et la grille avant. Assurez-vous que les languettes inférieures de la grille sont en place, puis poussez le haut de la grille jusqu'à ce qu'elle se referme. L'appareil est à présent prêt à fonctionner normalement. **NOTE : Cet appareil ne fonctionnera que si la porte est dans la position adéquate.**
8. Branchez l'appareil dans une prise électrique 220~240V.

PIÈCES DU PURIFICATEUR D'AIR

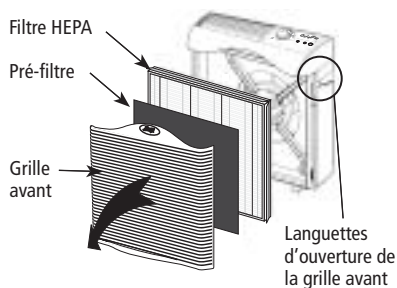

Figure 1 - Modèle 36095

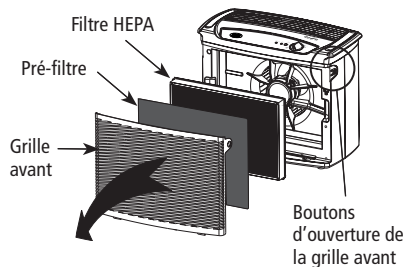

Figure 2 - Modèle 36127

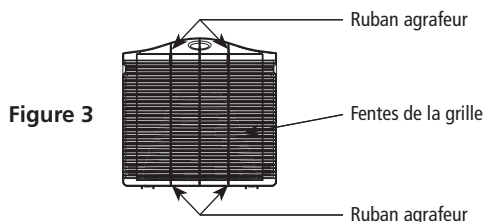

Figure 3

Faire fonctionner votre purificateur d'air

Commande On/Speed: Faites tourner le bouton de commande de vitesse afin d'établir la vitesse souhaitée. Zéro (0) indique que l'appareil est éteint, un (1) qu'il est à basse vitesse, deux (2) à vitesse moyenne et trois (3) à vitesse élevée. La vitesse du ventilateur peut être réglée en tout temps.

Pré-filtre et minuteries de filtre

Le purificateur d'air est doté de minuteries qui indiquent quand le pré-filtre et le filtre doivent être changés. La minuterie calcule automatique le nombre d'heures d'utilisation de chaque filtre. Lorsque le compteur du pré-filtre atteint 2000 heures (environ trois mois d'utilisation), l'indicateur du pré-filtre s'allume pour signaler que le pré-filtre doit être changé. Lorsque le compteur du filtre HEPA atteint 8000 heures (environ un an d'utilisation), l'indicateur du filtre HEPA s'allume pour signaler que le filtre doit être changé. La durée de vie utile exacte du pré-filtre et du filtre dépend de l'environnement. Dans certains cas, les filtres devront être changés plus souvent.

Pour réinitialiser la minuterie du pré-filtre ou du filtre lorsqu'un indicateur (ou les deux indicateurs) sont allumés:

1. Changez le filtre et/ou le pré-filtre tel que décrit à la section Entretien de ce manuel.
2. Pour remettre le compteur à zéro (heures) et éteindre l'indicateur, appuyez tout simplement sur la touche de réinitialisation et maintenez-la enfoncée pendant trois secondes. Si l'indicateur du pré-filtre et celui du filtre sont allumés, la touche de réinitialisation éteindra d'abord l'indicateur du pré-filtre. Vous devrez ensuite relâcher la touche de réinitialisation, l'appuyer et la maintenir enfoncée de nouveau pendant trois secondes pour éteindre l'indicateur du filtre.

Pour réinitialiser la minuterie du pré-filtre ou du filtre avant que les indicateurs s'allument:

Selon l'environnement, il sera peut-être nécessaire de changer le pré-filtre ou le filtre plus souvent que ne le signalent les indicateurs. Cette procédure vous permet de réinitialiser le compteur du pré-filtre ou du filtre avant que les indicateurs s'allument.

1. Changez le filtre et/ou le pré-filtre tel que décrit à la section Entretien de ce manuel.
2. Vous devez maintenant choisir la minuterie que vous souhaitez réinitialiser. Appuyez sur la touche de réinitialisation et maintenez-la enfoncée (pendant environ trois secondes) jusqu'à ce que l'indicateur du pré-filtre clignote. Appuyez de nouveau sur la touche d'initialisation pour passer d'un indicateur à l'autre. La minuterie réinitialisée est celle dont l'indicateur clignote.
3. Lorsque l'indicateur souhaité clignote, appuyez sur la touche de réinitialisation et maintenez-la enfoncée pendant trois secondes pour que cette minuterie soit remise à zéro (heures). L'indicateur cesse de clignoter lorsqu'il a été réinitialisé. Au besoin, répétez ces étapes pour la réinitialisation de l'autre minuterie.

Nettoyage et remplacement du filtre

1. Nettoyez l'extérieur de l'appareil avec un chiffon doux et humide. La grille avant peut être retirée et nettoyée à l'eau savonneuse. Retirez le pré-filtre avant de nettoyer la grille avant.
2. **Remplacez au moins tous les 90 jours le pré-filtre au charbon.** Cette opération est nécessaire pour maintenir une suppression des odeurs et un rendement de filtration adéquats. Si nécessaire, vous pouvez le changer plus fréquemment. Remplissez l'étiquette d'installation du nouveau filtre comprise avec le nouveau pré-filtre au charbon. **Assurez-vous de retirer tout emballage de plastique qui pourrait se trouver sur le nouveau filtre avant de le placer dans le purificateur d'air.**
3. Lors du remplacement du pré-filtre, vérifiez l'état du filtre HEPA **QuietFlo**[®]. Comparez le filtre à la charte de couleurs codées qui se trouve à l'intérieur du boîtier. Si le filtre correspond à la couleur foncée de la charte, retirez-le et remplacez-le par un nouveau. Remplissez l'étiquette d'installation du nouveau filtre comprise avec le nouveau filtre HEPA **QuietFlo**[®]. **En fonction de l'utilisation et de l'environnement, le filtre HEPA devrait durer un an.**
4. Si vous remarquez une diminution de sortie d'air ou une augmentation de bruit, le filtre HEPA est peut-être obstrué. Remplacez-le par un nouveau filtre HEPA **QuietFlo**[®].

Filtres de remplacement

Pour obtenir un filtre de rechange pour votre purificateur d'air, communiquez avec votre distributeur local. Rendez visite à notre site Web au www.hunterfanglobal.com.

No de modèle du purificateur d'air Hunter :	36095	36127
No de modèle du pré-filtre de remplacement :	30901	30901
No de modèle du filtre de remplacement HEPA :	30936	30936

Comment fonctionne le système *QuietFlo*®

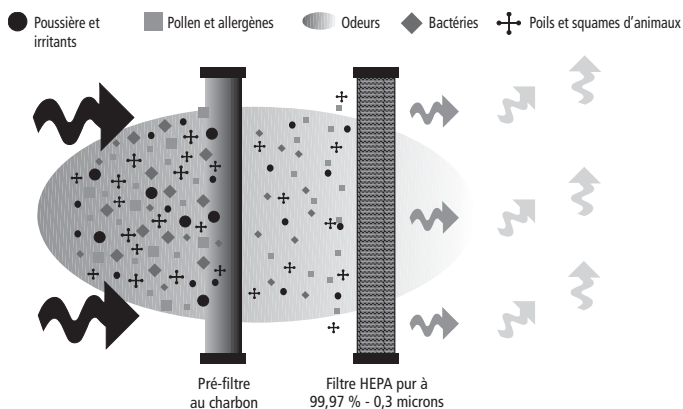

Ci-dessus se trouve une illustration du fonctionnement du purificateur d'air HEPA *QuietFlo*®. La poussière et les autres irritants sont aspirés dans le système de purification d'air et nettoyés par le filtre HEPA. L'air propre et purifié est libéré dans la pièce.

Autres produits pour le confort à la maison de Hunter

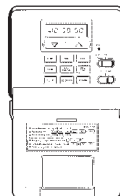

Hunter Original®

Pour en savoir plus sur les produits de Hunter Fan Company, veuillez consulter notre site Web à l'adresse :

www.hunterfanglobal.com

ISTRUZIONI IMPORTANTI PER LA SICUREZZA

PRIMA DI USARE IL PURIFICATORE D'ARIA LEGGERE TUTTE LE ISTRUZIONI E CONSERVARLE POICHÉ SONO IMPORTANTI.

1. Questo purificatore d'aria è stato ideato per essere usato su un pavimento piano e uniforme e potrebbe non funzionare bene su un pavimento irregolare. Posizionare **SEMPRE** il purificatore d'aria su un pavimento saldo e piano. Posizionare **SEMPRE** il purificatore d'aria ad almeno sedici (16) cm di distanza da pareti e fonti di calore quali stufe, termosifoni o caloriferi.
2. Posizionare il purificatore d'aria fuori dalla portata dei bambini.
3. Prima di usare il purificatore d'aria stendere il cavo e controllare che non sia danneggiato. **NON** usare il prodotto se il cavo è danneggiato. Se il cavo di alimentazione è danneggiato deve essere sostituito dal produttore, dall'addetto al servizio assistenza o da una persona adeguatamente qualificata per evitare rischi.
4. **STACCARE SEMPRE LA SPINA** del purificatore d'aria quando non è in funzione, quando si sostituisce il filtro e mentre lo si pulisce.
5. **NON** inclinare né spostare il purificatore d'aria mentre è in funzione. Spegnerne l'apparecchio e staccare la spina prima di spostarlo.
6. **NON** immergere il purificatore d'aria in acqua per evitare di danneggiarlo in modo permanente. Seguire le istruzioni riportate nella sezione **PULIZIA E SOSTITUZIONE DEL FILTRO**.

Introduzione

Vi ringraziamo di aver acquistato il purificatore d'aria True HEPA **QuietFlo**® della Hunter Fan Company. Quello che avete acquistato è l'ultimo ritrovato nel campo dei sistemi di purificazione d'aria portatili ed è stato messo a punto per migliorare la qualità dell'aria che respirate.

Il nostro purificatore d'aria True HEPA **QuietFlo**® è superiore ad altri sistemi di purificazione dell'aria in quanto consente di eliminare rapidamente ed efficacemente polvere, fumo e particelle di polline. L'aria ambientale viene fatta entrare dalla griglia frontale e pulita passando attraverso il filtro HEPA. L'aria pulita esce quindi dalla griglia superiore.

Il filtro HEPA rimuove il 99,97% delle particelle delle dimensioni di 0,3 micron dall'aria che lo attraversa.

Il prefilto al carbone attivo favorisce l'eliminazione dall'aria di odori di cucina, animali e fumo catturando al tempo stesso laniccio, capelli e particelle grandi e migliorando la durata e la performance del filtro HEPA.

The image shows an exploded view of the front panel of a purifier. The components are arranged vertically from top to bottom: the HEPA filter, the pre-filter, the front grille, and the front panel. The front panel is shown in a partially open position, revealing two white tabs. A hand is shown in a grey silhouette, reaching towards the tabs. The background is a large black triangle pointing downwards from the top right corner.

Filtro HEPA
Prefiltro
Griglia frontale

Linguette per
aprire la griglia
frontale

Figura 1 - modello 36095

Funzionamento del purificatore d'aria

Comando accensione / velocità: ruotare la manopola di comando della velocità per impostare la velocità desiderata. Se il valore impostato è zero (0) l'apparecchio è spento, uno (1) corrisponde alla bassa velocità, due (2) alla media velocità e tre all'alta velocità (3). La velocità della ventola si può regolare in qualsiasi momento.

Timer del prefiltro e del filtro

Il purificatore d'aria contiene dei timer che indicano quando sostituire il prefiltro e il filtro. Il timer conta automaticamente il numero di ore di funzionamento di ciascun filtro. Quando il contatore del prefiltro raggiunge le 2000 ore (circa tre mesi di utilizzo), la spia del prefiltro si accende ad indicare che occorre sostituirlo. Quando il contatore del filtro HEPA raggiunge le 8000 ore (circa un anno di utilizzo), la spia del filtro HEPA si accende ad indicare che occorre sostituirlo. La durata precisa del prefiltro e del filtro dipendono dall'ambiente. Se necessario i filtri devono essere sostituiti con maggiore frequenza.

Per resettare i timer del prefiltro o del filtro quando si accende una spia (o entrambe):

1. Sostituire il filtro e/o il prefiltro come descritto nella sezione Manutenzione del manuale.
2. Per riportare il contatore su zero ore e spegnere la spia basta premere e tener premuto per tre secondi il tasto reset filtro. Se sono accese sia la spia del prefiltro sia quella del filtro premendo il tasto reset si spegnerà prima la spia del prefiltro. Quindi rilasciare il tasto reset e premere e tener premuto di nuovo il tasto reset filtro per tre secondi per spegnere la spia del filtro.

Per resettare i timer del prefiltro o del filtro prima che le spie si accendano:

In certi ambienti si può voler sostituire il prefiltro o il filtro più spesso di quanto indicato dalle spie. Questa procedura consente di resettare il contatore del prefiltro o del filtro prima che le spie si accendano.

1. Sostituire il filtro e/o il prefiltro come descritto nella sezione Manutenzione del manuale.
2. Ora selezionare il timer che si desidera resettare. Tener premuto il tasto reset filtro (per circa tre secondi) finché la spia del prefiltro non lampeggia. Premere ancora il tasto reset per passare da una spia all'altra. Il timer che è stato resettato è indicato dalla spia lampeggiante.
3. Quando la spia giusta lampeggia premere e tener premuto il tasto reset per tre secondi per resettare quel timer su zero ore. Una volta resettata, la spia smetterà di lampeggiare. Se necessario ripetere la procedura per resettare l'altro timer.

Pulizia e sostituzione del filtro

1. Pulire l'esterno dell'apparecchio con un panno morbido e umido. La griglia frontale si può estrarre e pulire con acqua e sapone. Togliere il prefiltro prima di pulire la griglia frontale.
2. **Sostituire il prefiltro al carbonio almeno ogni 90 giorni.** Questa sostituzione è necessaria per mantenere ad un livello adeguato le performance di rimozione degli odori e di filtrazione generale. Se necessario, il prefiltro si può sostituire con maggiore frequenza. Indicare la data di installazione del nuovo filtro sull'adesivo fornito in dotazione con il nuovo prefiltro al carbonio. **Assicurarsi di aver rimosso qualsiasi involucri di plastica eventualmente presente sul nuovo filtro prima di metterlo nel purificatore d'aria.**
3. Mentre si sostituisce il prefiltro controllare le condizioni del filtro HEPA **QuietFlo®**. Confrontare il colore del filtro con la tabella colori riportata all'interno dell'alloggiamento. Se il filtro corrisponde al colore scuro della tabella occorre toglierlo e sostituirlo con uno nuovo. Indicare la data di installazione del nuovo filtro sull'adesivo fornito in dotazione con il filtro HEPA **QuietFlo®**. **A seconda dell'uso e dell'ambiente il filtro HEPA dovrebbe durare un anno.**
4. Se si nota una diminuzione dell'aria in uscita o un aumento del rumore il filtro HEPA potrebbe essere intasato. Sostituirlo con un filtro HEPA **QuietFlo®** nuovo.

Filtri di ricambio

Per procurarsi un filtro di ricambio per il vostro purificatore d'aria contattare il vostro distributore locale. Visitate il nostro sito web www.hunterfanglobal.com.

Purificatore d'aria Hunter modello n°:	36095	36127
Prefiltro di ricambio modello n°:	30901	30901
Filtro di ricambio HEPA modello n°:	30936	30936

Come funziona il sistema QuietFlo®

- Polvere e irritanti
- Polline e allergeni
- Batteri e virus
- ✦ Pelo e residui cutanei di animali

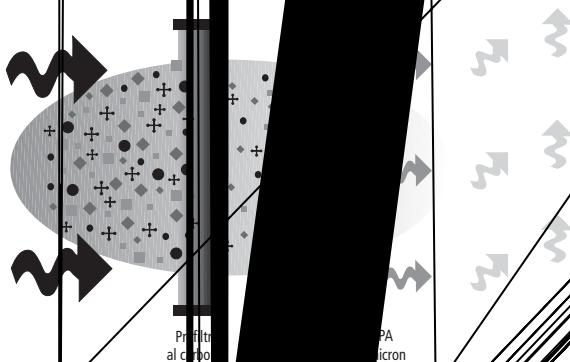

Sopra è riportata una figura del sistema di funzionamento del purificatore d'aria True HEPA **QuietFlo®**. La polvere e i contaminanti vengono catturati all'interno del sistema di purificazione dell'aria e purificati dal filtro HEPA. Nella stanza esce aria pulita e purificata.

Hunter Original®

Per saperne di più sui prodotti della Hunter Fan Company
vi invitiamo a visitare la nostra pagina web:

www.hunterfanglobal.com

VIGTIGE SIKKERHEDSOPLYSNINGER

LÆS OG GEM HELE BRUGSANVISNINGEN FØR DU BRUGER DENNE LUFTRENSER

1. Denne luftrenser er designet til brug på et fladt, jævnt gulv og vil muligvis ikke fungere rigtigt på et ujævnt gulv. Placer **ALTD** denne luftrenser på et hårdt, jævnt gulv. Placer **ALTD** luftrenseren mindst seksten (16) cm væk fra vægge og varmekilder, som for eksempel komfurer, radiatorer, eller varmeapparater.
2. Placer luftrenseren udenfor børns rækkevidde.
3. Før luftrenseren tages i brug, rul hele ledningen ud og undersøg den for tegn på beskadigelse. Brug **IKKE** produktet, hvis ledningen er beskadiget. Hvis ledningen er beskadiget, skal den udskiftes af fabrikanten eller dens autoriserede reparatør eller en lignende kvalificeret person for at undgå fare.
4. **TRÆK ALTD STIKKET UD** fra luftrenseren, når den ikke er i brug, mens filtret skiftes eller mens den rengøres.
5. Vip eller flyt **IKKE** luftrenseren, mens den er i brug. Sluk for luftrenseren og træk stikket ud før apparatet flyttes.
6. Dyp **IKKE** luftrenseren i vand, da den så vil blive varigt beskadiget. Se og følg vejledningerne under **RENGØRING OG FILTERUDSKIFTNING**.

Introduktion

Tak for at du har købt **QuietFlo**® Ægte HEPA Luftrenser fra Hunter Fan Company. Du har købt vores nyeste udvikling i transportable luftrensningssystemer. Dette system er blevet udviklet for at forbedre kvaliteten af den luft, du indånder.

Vores **QuietFlo**® Ægte HEPA Luftrenser overgår andre luftrensningssystemer ved hurtigt og effektivt at fjerne støv, røg, og pollen partikler. Rumluft bliver trukket ind gennem den forreste rist og renses henover HEPA filtret. Ren luft bliver derefter sluppet ud gennem den øverste rist.

HEPA filtret fjerner 99.97% af partikler på 0.3 mikrons størrelse fra luften, som passerer igennem filtret.

Det aktive kul forfilter hjælper med at fjerne lugte fra madlavning, røg og kæledyr fra luften. Det fanger også fnug, hår og store partikler, som hjælper med til at forbedre levetiden og ydeevnen af HEPA filtret.



Betjening af din Luftrensere

Tænd/Hastighedskontrol: Drej Hastighedskontrolknappen for at indstille den ønskede hastighed. Nul (0) positionen viser at apparatet er slukket, en (1) er lav hastighed, to (2) er medium hastighed og tre (3) er høj hastighed. Ventilatorhastigheden kan justeres til enhver tid.

Forfilter og Filter Timere

Denne luftrensere indeholder timere, som angiver, hvornår forfiltret og filtret skal udskiftes. Timeren tæller automatisk det antal timer hvert filter har været i brug. Når forfiltertimeren når 2000 timer (ca. tre måneders brug), vil forfilterlampen blive tændt for at vise, at forfiltret skal udskiftes. Når HEPA filtertimeren når 8000 timer (ca. et års brug), vil HEPA filterlampen blive tændt for at vise, at filtret skal udskiftes. Den nøjagtige varighed af forfiltret og filtret afhænger af omgivelserne. Hvis det er nødvendigt, skal filtrene udskiftes oftere.

For at nulstille forfilter eller filter timerne, når en lampe (eller begge) er tændt:

1. Udskift filtret og/eller forfiltret som beskrevet i afsnittet om Vedligeholdelse [if you wish to change “vedligeholdelse” to the section on “Cleaning and Filter Replacement,” this would be the translation: Rengøring og Filterudskiftning] i brugsanvisningen.
2. For at nulstille timeren og slukke lampen, tryk og hold filternulstillertasten nede i tre sekunder. Hvis begge lamper er tændt, vil nulstillertasten først slukke forfilterlampen. Så skal du slippe tasten og så trykke og holde den nede i tre sekunder mere for at slukke filterlampen.

For at nulstille forfilter eller filter timerne, før lamperne er tændt:

I visse omgivelser kan man måske ønske at udskifte forfiltret eller filtret oftere end det angives af filterlamperne. Denne fremgangsmåde lader dig nulstille forfilter eller filter timeren før lamperne bliver tændt.

1. Udskift filtret og/eller forfiltret som beskrevet i afsnittet om Vedligeholdelse [if you wish to change “vedligeholdelse” to the section on “Cleaning and Filter Replacement,” this would be the translation: Rengøring og Filterudskiftning] i brugsanvisningen.
2. Nu skal du vælge hvilken timer, du vil nulstille. Tryk og hold filternulstillertasten nede (i ca. tre sekunder) indtil forfilterlampen blinker. Tryk og slip nulstillertasten igen for at skifte mellem de to lamper. Den blinkende lampe angiver den timer, som vil blive nulstillet.
3. Når den rigtige lampe blinker, tryk og hold nulstillertasten nede i tre sekunder for at nulstille denne timer. Lampen vil holde op med at blinke, når den er nulstillet. Hvis det er nødvendigt, så gentag disse trin for at nulstille den anden timer.

Rengøring og Filterudskiftning

1. Rens apparatet udvendigt med en blød, fugtig klud. Den forreste rist kan fjernes og renses i sæbevand. Fjern forfiltret før den forreste rist renses.
2. **Udskift kul forfiltret mindst hver 90de dag.** Dette er nødvendigt for at bevare dets evne til at fjerne lugte og dets generelle rensningsfunktion ordentligt. Hvis det er nødvendigt, kan filtret udskiftes oftere. Marker den nye filterinstallationsmærkat, som er inkluderet med filtret. **Vær sikker på at fjerne eventual plasticemballage som kan sidde på det nye filter, før du placerer det i Luftrenseren.**
3. Mens du udskifter forfiltret skal du se på tilstanden af **QuietFlo**® HEPA Filtret. Sammenlign filtret med det farvekodede skema, som sidder indeni apparatet. Hvis filtret matcher den mørke farve på skemaet, skal du fjerne det og udskifte det med et nyt filter. . Marker den nye filterinstallationsmærkat, som er inkluderet med det ny **QuietFlo**® HEPA Filter. **Afhængigt af brug og omgivelser, bør HEPA Filtret holde mindst et år.**
4. Hvis du bemærker nedsat luftydelse eller øget støj, kan HEPA Filtret være tilstoppet. Udskift det med et nyt **QuietFlo**® HEPA Filter.

Reservefiltre

For at få et reservefilter til din Luftrenser, kontakt vores lokale distributør. Besøg vores hjemmeside www.hunterfanglobal.com.

Hunter Luftrenser Model Nr.:	36095	36127
Forfilter Reservedel Model Nr.:	30901	30901
HEPA Filter Reservedel Model Nr.:	30936	30936

Sådan Virker *QuietFlo*® Systemet

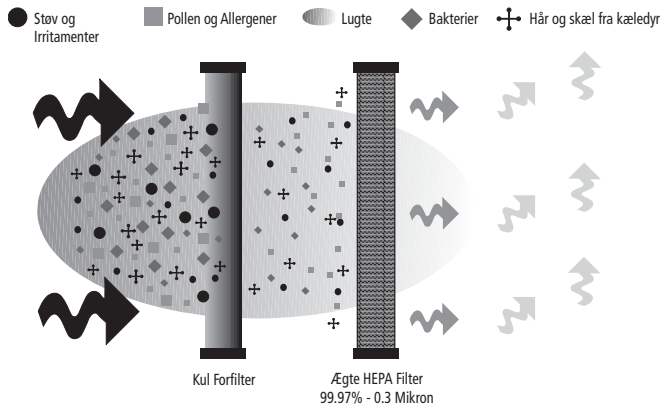

Ovenfor er en illustration over, hvordan *QuietFlo*® Ægte HEPA Luftrensere virker. Støv og andre irritanter bliver trukket ind i luftrensesystemet og renset igennem HEPA Filteret. Ren og renset luft bliver sluppet ud i rummet.

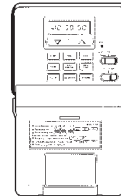
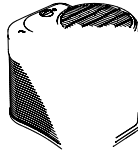

Hunter Original®

For at finde flere informationer om Hunter Fan Company produkter, se venligst vores hjemmeside:

www.hunterfanglobal.com

TÄRKEITÄ TURVALLISUUSOHJEITA

LUE JA SÄILYTÄ KAIKKI NÄMÄ TÄRKEÄT OHJEET.

1. Tämä ilmanpuhdistin on suunniteltu käytettäväksi tasaisella lattialla ja se ei ehkä toimi oikein epätasaisella pinnalla. Aseta tämä ilmanpuhdistin **AINA** tukevalle tasaiselle lattialle. Aseta ilmanpuhdistin **AINA** vähintään 16 cm etäisyydelle seinistä ja lämmönlähteistä kuten helloista, lämpöpattereista tai lämmittimistä.
2. Aseta ilmanpuhdistin **AINA** kohtaan, johon lapset eivät pääse käsiksi.
3. Ennen kuin käytät ilmanpuhdistinta vedä johto ulos ja tarkasta ettei se ole vahingoittunut. Tuotetta **EI SAA** käyttää, jos johto on vahingoittunut. Jos virtajohto on vahingoittunut, se on vaaran välttämiseksi vaihdettava valmistajalla tai tämän huoltoedustajalla tai muulla asiantuntijalla.
4. **IRROTA AINA VIRTAJOHTO** ilmanpuhdistimesta, kun laite ei ole käytössä ja suodattimen vaihtamisen tai puhdistamisen aikana.
5. Ilmanpuhdistinta **EI SAA** kallistaa tai liikuttaa käytön aikana. Sammuta laite ja irrota virtajohto ennen laitteen siirtämistä.
6. Ilmanpuhdistinta **EI SAA** upottaa veteen, koska vesi voi vahingoittaa laitetta pysyvästi. Noudata ohjeita kohdasta **PUHDISTUS JA SUODATTIMEN VAIHTO**.

Johdanto

Kiitos että ostit Hunter Fan Companyn **QuietFlo**® True HEPA -ilmanpuhdistimen. Ostamasi laite edustaa kannettavien ilmanpuhdistusjärjestelmien uusinta kehitystä. Tämä järjestelmä on kehitetty parantamaan hengitysilmän laatua.

QuietFlo® True HEPA -ilmanpuhdistin poistaa pölyn, savun ja siitepölyn ilmasta nopeammin ja tehokkaammin kuin mitkään muut järjestelmät. Laite imee huoneilmaa etusäleikön lävitse ja puhdistaa sen HEPA-suodattimessa. Puhdas ilma poistuu sen jälkeen yläsäleiköstä.

HEPA-suodatin poistaa 99,97% 0,3 mikronin kokoiset hiukkaset suodattimen lävitse kulkevasta ilmasta.

Aktivoitu hiilisuoatatin esisuodattaa ruoanlaiton, savun ja kotieläinten hajut ilmasta. Siihen tarttuu myös nöyhtää, hiuksia ja isoja hiukkasia, mikä edesauttaa HEPA-suodattimen kestoaikaa ja suorituskykyä.

Ilmanpuhdistimen asentaminen

1. Ota ilmanpuhdistin esille laatikosta ja poista muovinen suojapussi.
2. Aseta **QuietFlo®** -ilmanpuhdistin tukevalle ja tasaiselle lattialle.
3. Ennen kuin kytket ilmanpuhdistimen päälle, avaa etusäleikkö.
 - **Mallit 36095:** Vapauta etusäleikkö asettamalla sormet liuskojen taakse ja vetämällä eteen. (Katso kuvaa 1.)
 - **Malli 36127:** Vapauta etusäleikkö painamalla sivulla olevia painikkeita, kunnes etusäleikkö liukuu helposti painikkeiden ylitse. (Katso kuvaa 2.)
4. HEPA on jo asennettu oikeaan asentoon, mutta varmista että se on täysin paikallaan. Poista suodatin tarttumalla sen kehyksen reunasta ja vetämällä eteenpäin. Pane merkille liuskat ja tiiviste, jonka pitäisi olla tiiviisti painettu suodattimen aukkoon.
5. Hiilisuodatin on kiinnitetty etusäleikön sisäpuolelle tarranauhalla. Tarkista että se peittää säleikön tuuletusaukot. (Katso kuvaa 3.)
6. Aseta suodattimen asennuksesta muistuttava tarra etusäleikön sisäreunaan. Ympyröi kuukausi ja kirjoita esisuodattimen ja HEPA-suodattimen asennusvuosi.
7. Pane suodatin ja etusäleikkö paikalleen. Varmista ensin, että säleikön alaliuskat ovat kohdallaan ja paina sitten säleikön yläosaa eteen kunnes se menee kiinni. Laite on nyt valmis normaaliin käyttöön. **HUOM: Tämä laite ei toimi ellei ovia ole asetettu oikeaan asentoon.**
8. Kytke laitteen virtajohto 220–240V pistorasiaan.

ILMANPUHDISTIMEN OSAT

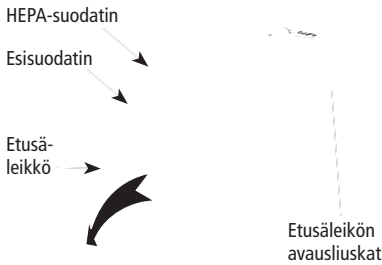

Kuva 1 - Malli 36095

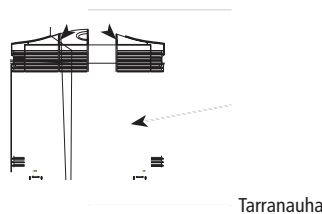

Ilmanpuhdistimen käyttö

Päälle/nopeuden säädin: Aseta haluttu nopeus kääntämällä nopeuden säädintä. Nolla (0) osoittaa laitteen olevan pois päältä, yksi (1) osoittaa hidasta nopeutta, kaksi (2) on normaali nopeus ja kolme (3) on suuri nopeus. Tuulettimen nopeutta voi säätää milloin tahansa.

Esisuodattimen ja suodattimen ajastimet

Tässä ilmanpuhdistimessa on ajastimet, jotka osoittavat, milloin esisuodatin ja suodatin on vaihdettava. Ajastin laskee automaattisesti tunnit, jotka kumpikin suodatin on ollut käytössä. Kun esisuodattimen laskin saavuttaa 2000 tuntia (noin 3 kk käyttö), esisuodattimen merkkivalo syttyy osoittamaan, että suodatin pitäisi vaihtaa. Kun HEPA-suodattimen laskin saavuttaa 8000 tuntia (noin yhden vuoden käyttö), HEPA-suodattimen merkkivalo syttyy osoittamaan, että suodatin pitäisi vaihtaa. Esisuodattimen ja suodattimen tarkka käyttöaika määräytyy ympäristön mukaan. Suodattimet on tarvittaessa vaihdettava useammin.

Esisuodattimen tai suodattimen ajastimen nollaus, kun merkkivalo (tai molemmat) syttyy:

1. Vaihda suodatin ja/tai esisuodatin Huolto-osassa kuvatulla tavalla.
2. Nollaa laskin ja kytke merkkivalo pois päältä vain painamalla suodattimen nollauspainiketta kolmen sekunnin ajan. Jos sekä esisuodattimen että suodattimen merkkivalot palavat, nollauspainike kytkee ensin pois esisuodattimen merkkivalon. Vapauta nollauspainike ja pidä sitä uudelleen painettuna kolmen sekunnin ajan, kunnes suodattimen merkkivalo sammuu.

Esisuodattimen tai suodattimen ajastimen nollaus ennen merkkivalojen syttymistä:

Joissakin ympäristöissä esisuodatin tai suodatin on hyvä vaihtaa useammin kuin merkkivalot osoittavat. Voit nollata esisuodattimen tai suodattimen laskimen seuraavasti ennen kuin merkkivalot syttyvät.

1. Vaihda suodatin ja/tai esisuodatin Huolto-osassa kuvatulla tavalla.
2. Valitse seuraavaksi, kumman ajastimen haluat nollata. Pidä suodattimen nollauspainiketta alhaalla noin kolmen sekunnin ajan, kunnes esisuodattimen merkkivalo vilkkuu. Vaihda kahden merkkivalon välillä painamalla nollauspainiketta uudelleen. Nollattava ajastin osoitetaan merkkivalon vilkkumisella.
3. Kun oikea merkkivalo vilkkuu, nollaa tämä ajastin pitämällä nollauspainiketta painettuna kolmen sekunnin ajan. Merkkivalo lakkaa vilkkumasta kun ajastin on nollattu. Toista tarvittaessa samat vaiheet toiselle ajastimelle.

Puhdistus ja suodattimen vaihto

1. Puhdista laitteen ulkopuoli pehmeällä, kostealla kankaalla. Etusäleikkö voidaan poistaa ja puhdistaa saippuavedellä. Poista esisuodatin ennen etusäleikön puhdistamista.
2. **Vaihda hiilisuodatin ainakin 90 päivän välein.** Tämä on välttämätöntä hajunpoiston ja yleisen suodatuksen kannalta. Esisuodatin voidaan tarvittaessa vaihtaa useammin. Merkitse uuden suodattimen asennustarra, joka toimitetaan uuden hiilisuodattimen mukana. **Muista poistaa kaikki muovisuojukset uudesta suodattimesta ennen sen asentamista ilmanpuhdistimeen.**
3. Esisuodattimen vaihtamisen yhteydessä on hyvä tarkistaa **QuietFlo®** HEPA-suodattimen kunto. Vertaa suodatinta kotelon sisäpuolella olevaan värikoodattuun kaavioon. Jos suodattimen väri vastaa kaavion tummaa väriä, poista suodatin ja vaihda se uuteen. Merkitse uuden suodattimen asennustarra, joka toimitetaan uuden **QuietFlo®** HEPA-suodattimen mukana. **Käytön ja ympäristön mukaan HEPA-suodattimen pitäisi kestää yhden vuoden ajan.**
4. Jos huomaat ilman ulostulon vähentyneen tai melun lisääntyneen, HEPA-suodatin voi olla tukossa. Vaihda se uuteen **QuietFlo®** HEPA-suodattimeen.

Vaihtosuodattimet

Ilmanpuhdistimen vaihtosuodattimia on saatavana paikalliselta jälleenmyyjältä. Käy [www-osoitteessamme www.hunterfanglobal.com](http://www.hunterfanglobal.com).

Hunter ilmanpuhdistin malli nro:	36095	36127
Esisuodattimen malli nro:	30901	30901
HEPA-suodattimen malli nro:	30936	30936

QuietFlo®-järjestelmän toiminta

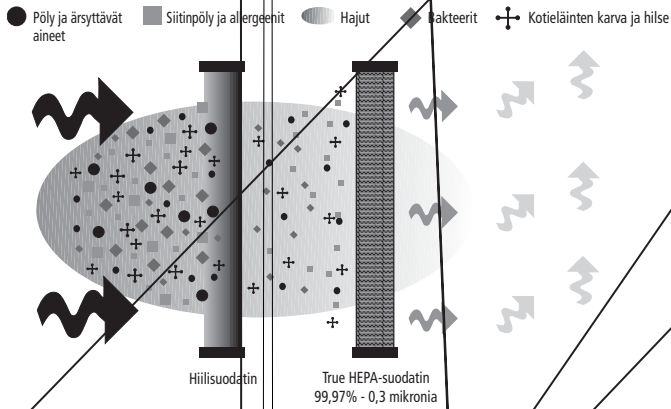

Edellä olevasta kuvasta näkyy, miten **QuietFlo®** True HEPA-ilmanpuhdistin toimii. Pöly ja muut ärsyttävät aineet vedetään ilmanpuhdistusjärjestelmään ja puhdistetaan HEPA-suodatimessa. Puhdistettu ilma vapautetaan huoneeseen.

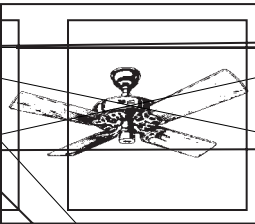

Hunter Original®

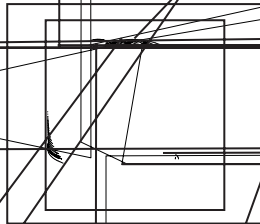

Care-Free
Humidifier™

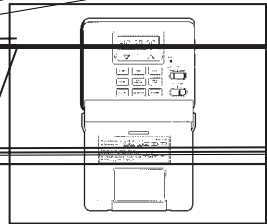

Lisätietoja Hunter Fan Companyn tuotteista on
saatavana www.osoitteestamme:

www.hunterfanglobal.com



QuietFlo®

akta HEPA Luftreng rare

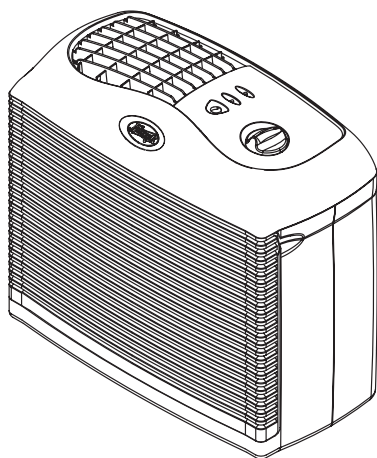

Modell 36095

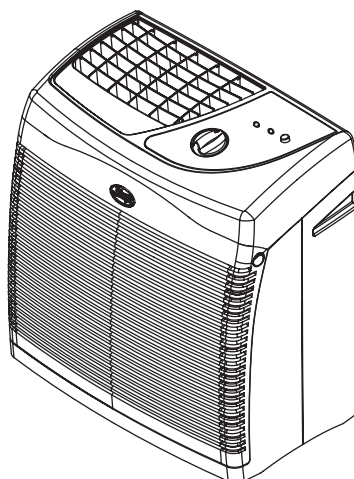

Modell 36127

Luftrengörare modell	HEPA Filter	Förfilter
36095	30936	30901
36127	30936	30901

SVENSKA

www.hunterfanglobal.com

VIKTIGA SÄKERHETSINSTRUKTIONER

LÄS ALLA INSTRUKTIONER INNAN ANVÄNDANDE AV DENNA LUFTRENGÖRARE OCH SPARA DESSA VIKTIGA INSTRUKTIONER

1. Denna luftrengörare är designad för bruk på ett jämnt och plant golv och fungerar inte korrekt på ojämna underlag. Placera **ALLTID** denna luftrengörare på ett jämnt och plant underlag. Placera **ALLTID** luftrengöraren minst 16 cm från väggar och värmekällor såsom ugnar, radiatorer och värmeelement.
2. Placera alltid luftrengöraren på en plats som är utom räckhåll för barnen.
3. Innan du använder luftrengöraren, dra ut sladden hela längden och kontrollera att den inte är skadad. **ANVÄND** inte produkten om sladden är skadad. Om sladden är skadad måste den bytas ut av tillverkaren eller dess agent eller annan kvalificerad reparatör för att undvika skador.
4. Dra **ALLTID** ut sladden för luftrengöraren när den inte används, när du byter filter och när den rengörs.
5. Vippa eller flytta **ALDRIG** luftrengöraren när den är i drift. Slå av apparaten och dra ur sladden innan du flyttar apparaten.
6. Utsätt aldrig luftrengöraren för vatten eftersom permanent skada kommer att uppstå. Läs och följ instruktionerna i **RENGÖRING LUFTFUKTAREN OCH VATTEN TANKEN**.

Introduktion

Tack för att du har köpt **QuietFlo**® Äkta HEPA Luftrengörare från Hunter Fan Company. Du har köpt vår senaste produkt bland bärbara luftrengörare. Detta system har utvecklats för att förbättra kvalitén på den luft du andas.

Vår **QuietFlo**® Äkta HEPA Luftrengörare överträffar andra luftrengörare genom snabbt och effektivt avlägsnande av damm-, rök- och pollenpartiklar. Rummets luft dras in genom den främre grillen och rengjord genom HEPA-filtret. Ren luft släpps sedan ut genom den övre grillen.

HEPA-filtret avlägsnar 99,97 % av alla partiklar som är 0,3 mikros stora från den luft som det rengör.

Förfiltret av aktivt kol hjälper till att avlägsna lukt av matlagning, rökning och husdjur från luften. Dessutom fångar det fibrer, hår och större partiklar vilket förbättrar prestanda och livslängd för HEPA-filtret.



Bild 3

Grillöppningar

A

Använd din luftrengörare

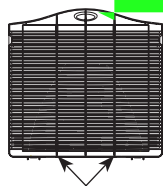
Hastighetskontroll: Vrid vredet för hastighetskontrollen för att ställa in den önskvärda hastighet. Om vredet står i läge 0 betyder det att apparaten är av, 1 är låg hastighet, 2 är mellan och 3 är hög. Fläktens hastighet kan ändras när som helst.

Timer för förfilter och filter

Denna luftrengörare har timers som indikerar när förfiltret och filtret bör bytas. Timern räknar automatiskt antalet timmar som varje filter har använts. När timern kommer till 2000 timmar för förfiltret (ungefär 3 månaders bruk) tänds lampan för förfiltret för att visa att förfiltret bör bytas ut. När timern kommer till 8000 timmar för HEPA-filtret (ungefär ett års bruk) tänds lampan för HEPA-filtret för att visa att HEPA-filtret bör bytas ut. Filtrens exakta faktiska livslängd beror dock på den omgivande miljön. Vid behov bör filtrena bytas ut oftare.

Återställande av timer för förfilter eller filter när en lampa (eller båda) tänts

1. Byt ut filtret och/eller förfiltret såsom beskrivs i udnerhållsdelen av manualen.
2. För att återställa timern till noll timmar och släcka lamporna ska du helt enkelt trycka knappen för återställande av filtertimern och den hålla nedtryckt i tre sekunder. Om både lampan för förfiltret och lampan för filtret har tänts kommer återställningsknappen först att släcka lampan för förfiltret. Då måste du släppa knappen och sedan på nytt trycka ned den och hålla den nedtryckt i tre sekunder för att släcka lampan för filtret.

Återställande av timer för förfilter eller filter innan en lamporna tänts

I vissa miljöer kan du vilja byta förfilter eller filter oftare än vad som visas av filtertimrarna. Denna procedur ger dig möjligt för dig att återställa timrarna för förfiltret eller filtret innan lamporna tänts.

1. Byt ut filtret och/eller förfiltret såsom beskrivs i udnerhållsdelen av manualen.
2. Nu måste du välja vilket timer du vill återställa. Tryck ned återställningsknappen och håll den nedtryckt i tre sekunder till dess att lampan för förfiltret blinkar. Tryck på knappen igen för att växla mellan de två lamporna. Lampan blinkar för den timer som kommer att återställas.
3. När väl rätt lampa blinkar, tryck ned återställningsknappen och håll den nedtryckt i tre sekunder för att återställa den timern till noll. Lampan slocknar när timer återställts. Vid behov, upprepa stegen ovan för att återställa också den andra timern.

Rengöring och byte av filter

1. Rengör apparatens utsida med en mjuk, fuktig trasa.. Den främre gillen kan tas bort och rengöras i såpvatten. Avlägsna förfiltret innan du rengör grillen.
2. **Byt ut förfiltret av aktivt kol minst var 90nde ag.** Detta är nödvändigt för att bibehålla effekten av odöravlägsningen och den allmänna prestandan hos luftrengöraren. Vid behov kan det bytas ut oftare. Markera det nya klistermärket för installationstillfälle som kommer med det nya förfiltret av aktivt kol. **Se till så att du avlägsnar allt förpackningsmaterial i plast som kan finnas på filtret innan du monterar in det nya filtret.**
3. När du byter ut förfiltret bör du kontrollera konditionen på HEPA-filtret. Jämför filtret med den färgtabell som finns på insidan av lådan. Om filtret har samma färg som den mörka delen av tabellen bör du byta ut filtret mot ett nytt. Markera det nya klistermärket för installationstillfälle som kommer med det nya HEPA-filtret. **Beroende på användning och miljö bör HEPA-filtret räcka ett år.**
4. Om du noterar en reduktion i luftflöde eller en ökning av ljudet kan HEPA-filtret vara blockerat. Byt då ut det mot ett nytt **QuietFlo**® HEPA-filter.

Utbytesfilter

För att erhålla utbytesfilter för din luftrengörare, kontakta din återförsäljare. Du kan också besöka vår hemsida på www.hunterglobal.com.

Modellnummer för Hunter luftrengörare	36095	36127
Utbytesförfilter, modellnummer	30901	30901
Utbytes HEPA-filter, modellnummer	30936	30936

Hur *QuietFlo*® systemet fungerar

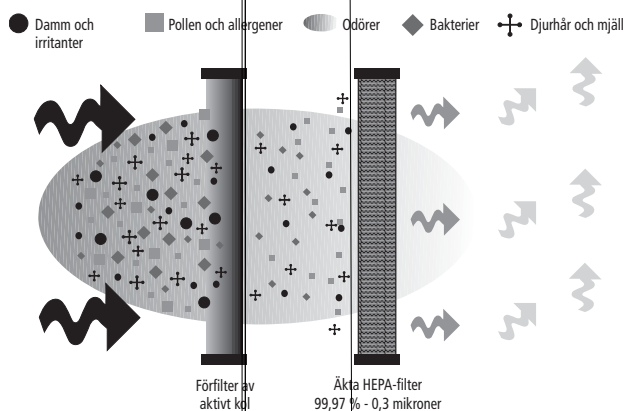

Ovan är en illustration av hur *QuietFlo*® Luftrengöraren med äkta HEPA-filtret fungerar. Damm och andra irriteranter sugts in i luftrengörarens rengöringssystem och rengjorda genom HEPA-filtret. Ren, frisk luft släpps sedan ut i rummet.



Hunter Original®

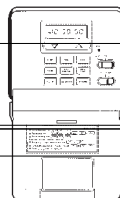
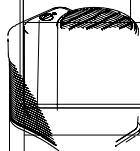

För att läsa mer om produkterna från Hunter Fan Company, se vår hemsida på:

www.hunterfanglobal.com

BELANGRIJKE VEILIGHEIDSINSTRUCTIES

LEES AL DEZE BELANGRIJKE INSTRUCTIES ALVORENS DEZE LUCHTFILTEREENHEID TE GEBRUIKEN EN BEWAAR DE INSTRUCTIES ZORGVULDIG.

1. Deze luchtfiltereenheid is ontworpen voor gebruik op een vlakke, effen vloer en werkt mogelijk niet correct op een ongelijke vloer. Plaats deze luchtfiltereenheid **ALTIJD** op een stevige, effen vloer. Plaats de luchtfiltereenheid **ALTIJD** minstens zestien (16) cm van muren en warmtebronnen zoals fornuizen, radiatoren of verwarmingstoestellen vandaan.
2. Plaats de luchtfiltereenheid buiten het bereik van kinderen.
3. Rol het snoer helemaal uit en inspecteer het op enige tekenen van schade alvorens de luchtfiltereenheid te gebruiken. Gebruik het product **NIET** als het snoer beschadigd is. Als het elektriciteits snoer beschadigd is, dan moet het worden vervangen door de fabrikant of door zijn servicevertegenwoordiger of een persoon met gelijkaardige bevoegdheid, om gevaar te vermijden.
4. De luchtfiltereenheid **ALTIJD UIT HET CONTACT HALEN** wanneer de machine niet in werking is, het filter wordt vervangen of om de eenheid te reinigen.
5. Kantel of verplaats de luchtfiltereenheid **NIET** terwijl de machine in werking is. Schakel de eenheid uit en haal de stekker uit het contact alvorens de luchtfiltereenheid te verplaatsen.
6. De luchtfiltereenheid **NIET** in water onderdompelen, want dat zal permanente schade opleveren. Raadpleeg de instructies onder **REINIGEN EN HET FILTER VERVANGEN**.

Inleiding

Hartelijk dank voor uw aankoop van de **QuietFlo**[®] hoge capaciteit HEPA luchtfiltereenheid van Hunter Fan Company. U hebt onze meest recente ontwikkeling in draagbare luchtfiltersystemen gekocht. Dit systeem werd ontwikkeld om de kwaliteit van de lucht die u inademt te verbeteren.

Onze **QuietFlo**[®] hoge capaciteit HEPA luchtfiltereenheid overtreft de werking van andere luchtfiltersystemen door stof, rook en pollen op een snelle en efficiënte wijze te verwijderen. De lucht in de kamer wordt langs het rooster aan de voorkant ingezogen en dan doorheen het HEPA-filter gereinigd. De zuivere lucht wordt dan langs het rooster op de bovenkant vrijgegeven.

Het HEPA-filter zal deeltjes van 0,3 micron, die door het filter passeren, voor 99,97% uit de lucht filteren.

Het actief koolstof-voorfilter verwijdert kook-, rook- en huisdiergeurtjes uit de lucht. Het vangt ook pluisjes, haren en grotere deeltjes om de levensduur en prestatie van het HEPA-filter te verbeteren.

Uw luchtfiltereenheid installeren

1. Neem uw luchtfiltereenheid uit de doos en uit de beschermende plastic zak.
2. Plaats uw **QuietFlo®** luchtfiltereenheid op een stevige, vlakke vloer.
3. Open het voorrooster van de eenheid alvorens de luchtfiltereenheid 'aan' te schakelen.
 - **Voor modellen 36095:** Het voorrooster kan worden geopend door uw vingers achter de lipjes te plaatsen en ze naar voren te trekken. (Raadpleeg Afbeelding 1.)
 - **Voor model 36127:** Het voorrooster kan worden geopend door de knoppen op de zijkant in te drukken totdat het rooster gemakkelijk over de knoppen heen schuift. (Raadpleeg Afbeelding 2.)
4. Verifieer of het op voorhand correct geïnstalleerde HEPA-filter nog steeds stevig in de eenheid zit. Om het te verwijderen, grijpt u de rand van het filterkader en trekt u die naar voren. Let op de oriëntatie van de kleppen en de dichting die stevig in de filteropening moeten gedrukt zijn.
5. Het koolstof-voorfilter is in het voorrooster gemonteerd met een klittenband. Verifieer of het de roostergleuven bedekt. (Raadpleeg Afbeelding 3.)
6. Kleef het filterinstallatieplakkertje op de binnenrand van het voorrooster. Omcirkel de maand en noteer het installatiejaar van het voorfilter en het HEPA-filter.
7. Monteer het filter en voorrooster opnieuw. Breng hiervoor eerst de lipjes op de onderzijde van het rooster op hun plaats en duw vervolgens op de bovenzijde van het rooster totdat het vastzit. De eenheid kan nu worden gebruikt. **OPMERKING:** *Deze eenheid zal pas werken wanneer het rooster in zijn juiste positie zit.*
8. Steek de stekker van de eenheid in een contact van 220-240V.

ONDERDELEN VAN DE LUCHTFILTEREENHEID

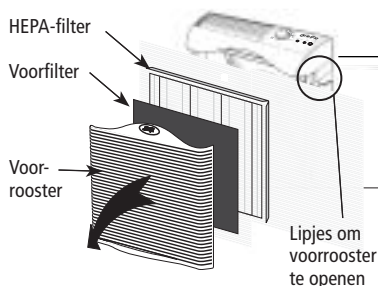

Afbeelding 1 - Model 36095

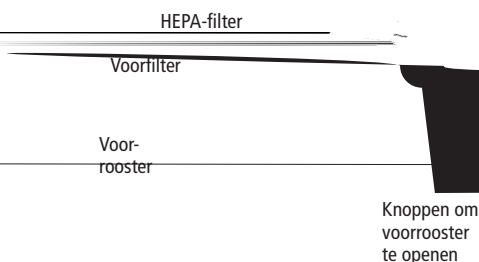

Afbeelding 2 - Model 36127

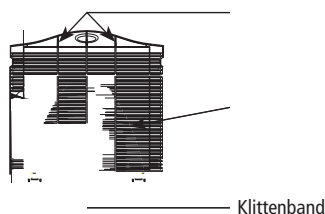

Uw luchtfiltereenheid gebruiken

Aan/snelheidsknop: Draai de snelheidsknop tot op de gewenste snelheid. De eenheid is uitgeschakeld in positie (0); één (1) is lage snelheid, twee (2) is mediumsnelheid en drie (3) is hoge snelheid. De snelheid van de ventilator kan steeds worden aangepast.

Voorfilter en filtertellers

Deze luchtfiltereenheid bevat tellers die aanduiden wanneer voorfilter en filter moeten worden vervangen. De teller telt automatisch het aantal uren dat elk filter in gebruik is. Wanneer de teller van het voorfilter 2000 uren bereikt (ongeveer drie maanden in gebruik), dan zal het voorfilterlampje gaan branden om aan te tonen dat het voorfilter moet worden vervangen. Wanneer de teller van het HEPA-filter 8000 uren bereikt (ongeveer een jaar in gebruik), dan zal het HEPA-filterlampje gaan branden om aan te tonen dat het filter moet worden vervangen. De precieze levensduur van het voorfilter en het filter zal afhangen van de omgeving. Het zou kunnen dat de filters regelmatig moeten worden vervangen.

De tellers van voorfilter of filter terugstellen wanneer één lampje (of beide lampjes) brandt:

1. Vervang het filter en/of voorfilter volgens de instructies onder “Onderhoud” in de handleiding.
2. Houd de terugstelknop van het filter gedurende drie seconden ingedrukt om de teller terug te stellen op nul uren en om het lampje te doven. Als zowel het lampje van het voorfilter als dat van het filter branden, dan zal de terugstelknop eerst het voorfilterlampje doven. Laat de terugstelknop van het filter daarna los en houd hem opnieuw gedurende drie seconden ingedrukt om het filterlampje te doven.

De tellers van voorfilter en filter terugstellen voordat de lampjes branden:

Het zou kunnen dat u in sommige omgevingen het voorfilter of filter regelmatig wilt vervangen dan wordt aangegeven door de filterlampjes. De volgende procedure geeft aan hoe u de teller van het voorfilter of filter kunt terugstellen voordat de lampjes branden.

1. Vervang het filter en/of voorfilter volgens de instructies onder “Onderhoud” in de handleiding.
2. Kies nu welke teller u wilt terugstellen. Houd de terugstelknop van het filter ingedrukt (gedurende ongeveer 3 seconden) totdat het voorfilterlampje flinkt. Houd de terugstelknop nogmaals ingedrukt om te wisselen tussen beide lampjes. Het flinkerende lampje geeft aan welke teller zal worden teruggesteld.
3. Van zodra het juist lampje flinkt, houd dan de terugstelknop gedurende drie seconden ingedrukt om die teller terug te stellen op nul uren. Het lampje zal niet langer flinkeren wanneer de teller is teruggesteld. Herhaal bovenstaande stappen indien de andere teller ook moet worden teruggesteld.

Reinigen en het filter vervangen

1. Reinig de buitenkant van de eenheid met een zachte, vochtige doek. Het voorrooster kan van de eenheid worden verwijderd en met zeepwater worden gereinigd. Verwijder het voorfilter voordat u het voorrooster reinigt.
2. **Vervang het koolstof-voorfilter minstens om de 90 dagen.** Dat is noodzakelijk om de juiste geurverwijderende capaciteit en algemene filterprestatie te kunnen onderhouden. Indien nodig kan het voorfilter vaker worden vervangen. Noteer de nodige gegevens op het filterinstallatieplakkertje dat met het nieuwe koolstof-voorfilter is meegeleverd. **Vergeet niet de plastic verpakking die rond het nieuwe filter zit te verwijderen alvorens het in de luchtfiltereenheid te plaatsen.**
3. Controleer wanneer u het voorfilter vervangt ook de conditie van het **QuietFlo**[®] HEPA-filter. Vergelijk het filter met de kleurentabel op de binnenzijde van de kast. Als het filter dezelfde kleur heeft als de donkere kleur in de tabel, dan dient u het filter te verwijderen en met een nieuw filter te vervangen. Noteer de nodige gegevens op het filterinstallatieplakkertje dat met het nieuwe **QuietFlo**[®] HEPA-filter is meegeleverd. **Afhankelijk van het gebruik en van de omgeving zou het HEPA-filter een jaar moeten meegaan.**
4. Als u merkt dat de luchtoutput is afgenomen of de eenheid luider werkt, dan zou het kunnen dat het HEPA-filter verstopt is. Vervang het dan met een nieuw **QuietFlo**[®] HEPA-filter.

Reservefilters

Om een reservefilter voor uw luchtfiltereenheid te verkrijgen, raadpleeg ons plaatselijk distributiebedrijf. Bezoek onze website op www.hunterfanglobal.com.

Hunter luchtfiltereenheid model nr.:	36095	36127
Voorfilter model nr.:	30901	30901
HEPA-filter model nr.:	30936	30936

